

ALINCO

DR-135CB

Инструкция по эксплуатации





ВВЕДЕНИЕ

Благодарим Вас за покупку новой радиостанции Alinco. Пожалуйста, внимательно прочтите это руководство перед использованием продукта для обеспечения полной производительности и сохраните данное руководство для справок в будущем. В случае добавления листов исправления, включенные в данный продукт, пожалуйста, ознакомьтесь с этими материалами и держите их вместе с этой инструкцией для дальнейшего использования.

Пожалуйста, прочитайте это руководство полностью с первой страницы до последней, чтобы изучить все функции, которые предлагает этот продукт. Важно отметить, что некоторые операции могут быть объяснены в предыдущих главах. Читая только одну часть этого руководства, Вы рискуете не понять полного объяснения функции. Перед передачей: есть много радиостанций, работающих в непосредственной близости от частотных диапазонов этого продукта. Будьте осторожны, чтобы не создавать помех при передаче вокруг таких радиостанций.

■ Молния

Любому человеку не безопасно находиться на улице во время грозы и молнии. Опасность удваивается, если в руках находится радиостанция, т.к. молния может ударить и в антенну радиостанции. Какая бы грозозащита не была, она не защитит от удара молнии, который выше чем 10 кА. Заметьте так же, что никакой автомобиль не обеспечит адекватную защиту его пассажиров и водителя от удара молнии. Поэтому, Alinco не несёт ответственности за любую опасность, связанную с использованием её носимых или мобильных радиостанций во время грозы.

Предупреждение

■ Окружающая среда и условия использования

- ❗ Мы рекомендуем Вам проверить местные правила дорожного движения, касающиеся использования радио оборудования во время вождения. Некоторые страны запрещают или применяют ограничения для работы радиостанции и мобильные телефоны во время вождения.
- ⊘ Не используйте радиостанцию в непосредственной близости других электронных устройств, особенно медицинских. Это может вызвать помехи в этих устройствах.
- ❗ Храните радиостанцию в недоступном месте для детей.
- ⊘ В случае утечки жидкости из продукта, не трогай его. Это может повредить Вашу кожу. Промойте большим количеством холодной воды, если жидкость попала на кожу.
- ⊘ Никогда не используйте этот продукт в учреждениях, где радио продукция запрещена для использования, такие как: борт самолёта, аэропорт, в портах, в пределах или вблизи области управления беспроводных или ретрансляционных станций.
- ⊘ Использование этого продукта может быть запрещено или незаконно вне Вашей страны. Будьте в курсе заранее, когда Вы путешествуете.
- ❗ Изготовитель не несёт ответственность в случае отказа оборудования, когда используется для выполнения важных задач как охрана жизни, наблюдение и спасение.
- ⊘ Не используйте несколько радиостанций в непосредственной близости. Это может вызвать помехи и / или повреждения изделия(й).
- ❗ Производитель не несёт никакой ответственности от потери жизни и имущества в связи с неисправностью данного изделия при использовании с устройствами, изготовленные сторонними производителями.
- ❗ Использование аксессуаров сторонних производителей может привести к повреждению этого продукта. И это приведёт к аннулированию гарантийного ремонта.

■ Рекомендации

- ❗ Перед подключением наушников, уменьшите громкость до минимума. Чрезмерный уровень громкости может повредить слух.
- 🚫 Не вскрывайте и не производите модификации, не рекомендованные производителем или инструкцией. Неразрешённая модификация может привести к удару током, воспламенению и / или сбою, а так же потери гарантийного обслуживания.

■ В случае крайней необходимости

В случае следующей ситуации(й), пожалуйста, выключите радиостанцию, выключите источник питания, затем отключите провод питания. Пожалуйста, свяжитесь с дилером данного продукта. Не используйте неисправное изделие, пока дефект не устранин. Не пытайтесь самостоятельно устранить неисправность.





- Когда странный звук, дым и / или странный аромат запах из радиостанции.
- Когда радиостанцию уронили, или в случае повреждения корпуса.
- Когда жидкость попала внутрь.
- Когда шнур питания (включая кабели постоянного и переменного тока и адаптера) повреждён.
- ❗ Для Вашей безопасности отключите все кабели питания и адаптеры от сети переменного тока в случае надвигающейся грозы.

■ Обслуживание



- 🚫 Не вскрывайте радиостанцию и её аксессуары. Пожалуйста, проконсультируйтесь с Вашим местным дилером этого изделия для обслуживания.

Предупреждение

■ Окружающая среда и условия эксплуатации

-  Не используйте радиостанцию в непосредственной близости телевизора или приемника, это может вызвать помехи и сбои в работе.
-  Не устанавливайте радиостанцию во влажном, пыльном или недостаточно проветриваемом помещении, это может привести к удару током, огню и / или сбою.
-  Не устанавливайте радиостанцию в неустойчивом положении, в случае падения это может привести к удару током, огню и/или сбою.
-  Не устанавливайте радиостанцию в непосредственной близости к источнику высокой температуры и влажности, типа калорифер или печь. Не подвергайте попаданию прямых солнечных лучей.
-  Не используйте радиостанцию, если она влажная. Протрите сухой тканью перед использованием.

■ О радиостанции

-  Не подключайте другие устройства в гнезда и разъёмы, кроме указанных в инструкции для этого продукта. Это может привести к повреждению устройства.
-  Выключите и отсоедините источник питания (кабель переменного и постоянного тока, аккумулятор, кабель для прикуривателя, зарядное устройство и т.д.) из радиостанции, когда она не используется продолжительное время или в случае технического обслуживания.
-  Используйте чистую, сухую ткань, чтобы вытереть грязь и конденсат с поверхности продукта. Никогда не используйте растворитель или бензин для очистки.



Подробную информацию о переработке и / или утилизации отходов можно получить у должностных лиц в Вашем регионе.

■ ПРОГРАММИРОВАНИЕ С ПК

ПРИМЕЧАНИЕ: Программное Обеспечение может быть доступно для дистрибьюторов / дилеров. Требуется USB кабель для программирования. Производитель не выпустит Программное Обеспечение для несанкционированной партии поэтому, пожалуйста, свяжитесь с Вашим дилером для подробностей.

■ Дополнительные Аксессуары

* Микрофон EMS-70 (запасной).
USB Программатор ERW-10.

■ Гарантия Политика

Пожалуйста, проконсультируйтесь с Вашим дилером перед покупкой.



СОДЕРЖАНИЕ

СТАНДАРТНЫЕ АКСЕССУАРЫ	1
ФУНКЦИИ И ВОЗМОЖНОСТИ	1
ПРЕДУПРЕЖДЕНИЕ	1
ФУНКЦИЯ RESET (Заводские Установки)	1
УСТАНОВКА	2
КАК ИСПОЛЬЗОВАТЬ ВАШЕ РАДИО	4
ФУНКЦИИ МЕНЮ НАСТРОЙКА.....	8
РАБОТА НА ПРИЁМ	11
РАБОТА НА ПЕРЕДАЧУ	11
ТЕХНИЧЕСКИЕ ХАРАКТЕРИСТИКИ	12

■ СТАНДАРТНЫЕ АКСЕССУАРЫ

Следующие аксессуары поставляются с этим продуктом. Пожалуйста, проверьте комплектность перед использованием.

* Основной блок * DC-кабель * Микрофон EMS-70 * Скоба и крепёжные изделия.

* Инструкция по эксплуатации (данный документ).

ПРИМЕЧАНИЕ: Входящие в комплект аксессуары могут варьироваться в зависимости от рыночного распределения и / или политики продажи дилеров. Пожалуйста, обратитесь к Вашему дилеру за подробностями перед покупкой.

■ ФУНКЦИИ И ВОЗМОЖНОСТИ

1. Большой LCD дисплей, отображает частоту и другую информацию.
2. Двухрядный Светодиодный Индикатор отображения каналов.
3. ИСПОЛЬЗОВАНИЕ EL технологи подсветки.
4. PA, CW, AM, FM, USB, LSB режимы.
5. A, B, C, D, E, F, 6 сеток с 60 Каналами Памяти в каждой сетке могут быть запрограммированы.
6. Шаг перестройки частоты может быть 10 Гц, 100 Гц, 1 КГц или 10 КГц.
7. Несколько режимов работы CLARIFIER
8. Гибкие функции меню и Программного Обеспечения для ПК.
9. ECHO Функция.
10. RF GAIN Регулировка.
11. RF PWR Регулировка.
12. SCAN Функция.
13. RB Функция.
14. NB/ANL Функция.
15. DW DUAL-WATCH Функция.
16. BEEP VOICE Сообщения.
17. +10КГц Функция.

18. SWR, S/RF, DC Напряжение Питания на LCD Функции.

19. TOT Функция.

20. HI-CUT Функция.

21. EMG CALL Функция.

22. SWR Защита.

23. Защита Питания от Перенапряжения.

24. Key-Lock Функция.

25. 7^{ми} Различных Цветов Подсветки дисплея.

■ ПРЕДУПРЕЖДЕНИЕ

Для использования радиостанции, во-первых, подключите антенну к месту "B" на задней панели оборудования, а затем установите КСВ (Коэффициент Стоячей Волны) перед передачей. Не выполнение этого требования может привести к неисправности усилителя мощности и аннулированию гарантийного обслуживания.

■ ФУНКЦИЯ RESET (Заводские Установки)

Функция RESET позволяет вернуть радиостанцию в Заводские Установки в случае изменения оператором некоторых функций и настроек и не знают, как вернуться обратно к нормальным настройкам. Радиостанцию вернётся к Заводским Установкам после активирования этой функции.

Как Использовать:

Шаг 1: Выключите радиостанцию.

Шаг 2: Нажмите и удерживайте кнопки FUNC и SCAN, и включите питание радиостанции.

Шаг 3: Отпустите эти кнопки, когда на LCD отобразится "RES".

Все прежние настройки будут заменены заводскими значениями, когда LCD дисплей отобразит "REND".

ВАЖНО: После выполнения "RESET", запрограммированные ранее настройки и параметры, вернуться к Заводским Установкам.

УСТАНОВКА

1. ГДЕ И КАК УСТАНОВИТЬ РАДИОСТАНЦИЮ

- Вы должны выбрать наиболее подходящую установку, простую и практичную точку обзора.
- Ваше радио не должно мешать водителю или пассажирам.
- Помните о необходимости обеспечения защиты проводов, (например: питания, антенны, кабелей аксессуаров) так, чтобы они ни в коем случае не мешали вождению транспортных средств.
- Для установки оборудования, используйте скобу [1] и саморезы [2] при условии (диаметром 5 мм). Будьте осторожны, чтобы не повредить электрические системы автомобиля при вкручивании в приборную панель.
- Не забудьте вставить резиновые соединения [3] между радио и скобой, т.к. у них есть амортизирующий эффект, которые дают плавное вращение и прочное крепление.
- Выберите, где поместить крепление микрофона и помните, что микрофонный провод должен тянуться к водителю, не мешая в управлении транспортным средством.

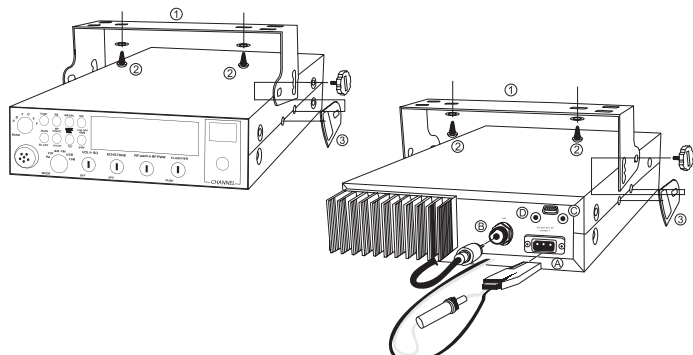

2. УСТАНОВКА АНТЕННЫ

а) Выбор антенны:

Для радиостанций, чем больше антенна, тем лучше её результаты. Ваш дилер поможет Вам с выбором антенны.

б) Мобильные антенны:

- Должна быть установлена на транспортном средстве, где есть максимум металлической поверхности (плоскости), от ветрового стекла.
- Есть два типа антенн: Пре-регулируемые антенны, которые должны использоваться на хорошо заземлённой поверхности (например, крыши автомобиля или крышка багажника) и регулируемая антенна, с широким диапазоном частот и используются на небольшой поверхности. Для врезных антенн на крышу или крыло кузова, необходим хороший контакт между антенной и заземлённой поверхностью. Чтобы это получить, Вы должны слегка зачистить вырезанное отверстие, где винт и корончатая шайба должны будут размещены.
- Будьте осторожны, чтобы не прищемить или не пережать коаксиальный кабель (т.к. рискуете сломать и / или коротко замкнуть).
- Подключите антенну к месту (B).

с) Фиксированная антенна:

Фиксированную антенну надо установить как можно в более свободном пространстве. Если она крепится к мачте, необходимо ознакомиться с действующим законодательством (Вы должны обратиться за профессиональным советом). Все DR-135CB антенны и аксессуары разработаны для обеспечения максимальной эффективности для каждой радиостанции в пределах диапазона.

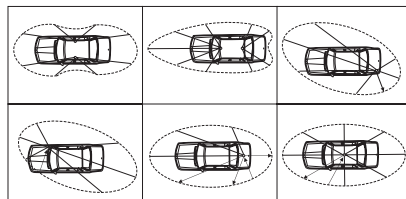

3. ПОДКЛЮЧЕНИЕ ПИТАНИЯ

В радиостанции есть защита от переплюсовки. Однако перед включением, рекомендуется проверить все соединения. Ваше оборудование должно выдавать 12 вольт постоянного тока. Сегодня у большинства легковых и грузовых автомобилей земля - отрицательная. Вы можете проверить это, убедившись, что отрицательный вывод аккумулятора подключен блок двигателя или шасси. Если это не так, Вам следует обратиться к дилеру.

ПРЕДУПРЕЖДЕНИЕ: Грузовые автомобили, как правило, имеют две батареи с напряжением 24 вольта, в этом случае будет необходимо установить преобразователь 24/12 вольт в электрической цепи. Следующие шаги подключения должны осуществляться с кабелем питания отключённым от сети питания.

- Проверьте, является ли аккумулятор 12 вольтным.
- Найдите положительный и отрицательный выводы аккумулятора (+ красный, - черный). Если необходимо удлинить кабель питания, пожалуйста, используйте такой же или лучший тип кабеля.
- Это необходимо для подключения радио постоянно (+) и (-). Мы советуем Вам подключить кабель питания непосредственно к аккумуляторной батарее (подключение кабеля к проводке автомобильного радио или других частей электрической цепи, т.к. в некоторых случаях возможно внесение помех).
- Подключите красный провод (+) к положительному полюсу аккумулятора, а чёрный провод (-) к отрицательному полюсу.
- Подключите кабель питания к радиостанции.

ПРЕДУПРЕЖДЕНИЕ: Никогда не заменяйте заводской предохранитель (10 А) на другие номиналы.

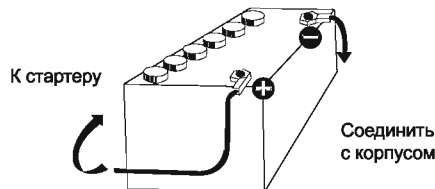

4. ОСНОВНЫЕ ОПЕРАЦИИ НЕОБХОДИМО ВЫПОЛНИТЬ ПЕРЕД ПЕРВЫМ ИСПОЛЬЗОВАНИЕМ РАБОТЫ НА ПЕРЕДАЧУ

(без передачи или с помощью <<Push-To-Talk>> включить микрофон)

- Подключите микрофон
- Проверьте правильность подключения антенны
- Включите устройство, повернув ручку громкости по часовой стрелке
- Поверните ручку шумоподавителя на минимум
- Отрегулируйте громкость до комфортного уровня
- Перейдите на канал 20@D сетка с помощью кнопок UP или DN на микрофоне или вращая ручку селектора каналов.

5. НАСТРОЙКА SWR (Коэффициент Стоячей Волны)

ПРЕДУПРЕЖДЕНИЕ: Это необходимо выполнить при использовании радио в первый раз (и каждый раз, когда Вы перемещаете антенну). Регулировка должна осуществляться в области, свободной от препятствий.

Настройка с помощью встроенного или внешнего КСВ-метра

- Для подключения КСВ-метра.
Подключите КСВ-метр между радио и антенной, как можно ближе к радиостанции (используйте кабель не более 40 см).
- Для настройки КСВ-метра.
 - Установите радиостанцию на канал 20@D сетки в FM.
 - Установите переключатель КСВ-метра в положение CAL или FWD.
 - Нажмите переключатель <<Push-To-Talk>> на микрофоне для передачи.
 - Переместите стрелку на указатель ▼ используя кнопку калибровки.
 - Установите переключатель в положение КСВ (чтение уровня SWR).
 - Показания измерений должны быть как можно ближе к 1. Если это не так, перестройте Вашу антенну для получения показаний как можно ближе к 1. (Значения КСВ от 1 до 1,8 являются приемлемыми).
 - Необходимо заново откалибровать КСВ-метр после каждой настройки антенны.

6. КАК ИСПОЛЬЗОВАТЬ SWR METER (КСВ МЕТР)

- Установите радиостанцию на канал 20@D сетки в FM.
- Нажмите кнопку <<Push-To-Talk>> на микрофоне для передачи.
- На данный момент LCD будет отображать значение KCB, которое должно быть как можно ближе к 1. Если это не так, настройте Вашу антенну для получения KCB значение как можно ближе к 1 (KCB от 1 до 1,8 приемлемо).

КАК ИСПОЛЬЗОВАТЬ ВАШЕ РАДИО

<LCD Дисплей>

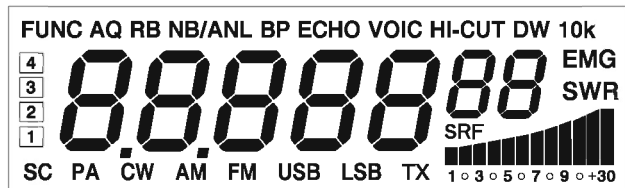

7 цифр: Отображают частоту и другую информацию.

Индикация баров: Отображают RX RSSI, PWR, SWR.

Первая десятичная точка: Отображается, когда редактируется текущий канал с SCAN DEL.

FUNC: Отображается после нажатия кнопки FUNC.

RB: Отображается, когда Roger beep функция включена (разрешено).

NB/ANL: Отображается, когда NB/ANL функция включена (разрешено).

BP: Отображается, когда BP функция включена (разрешено).

ECHO: Отображается, когда ECHO функция включена (разрешено).

VOIC: Отображается, когда VOIC функция включена. В этом радио отключено.

HI-CUT: Отображается, когда HI-CUT функция включена.

DW: Отображается, когда DW функция включена.

TX: Отображается, когда радиостанция передаёт.

10K: Отображается, когда +10KГц функция включена.

EMG: Отображается, когда EMG канал используется.

SWR: Отображается, когда SWR используется.

SRF: Отображается, когда S/R/F используется.

SC: Отображается, когда SCAN используется.

PA, CW, AM, FM, USB, LSB: Указывает на различные режимы работы.

1 Отображается, когда CLARIFIER функция это FINE операции.

2 Отображается, когда CLARIFIER функция это COARSE или RT операции.

3 Отображается, когда CLARIFIER функция передаёт контролируемую частоту.

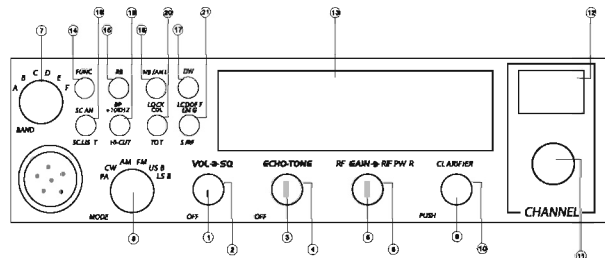

чувствительности приёмника, желательно, скорректировать только к точке, где устраняется фоновый шум. Поверните против часовой стрелки и затем медленно по часовой стрелке, пока не исчезнут помехи. Любой поступающий сигнал, теперь должен быть немного сильнее, чем в среднем уровень шума. Дальнейшее вращение по часовой стрелке увеличивает порог, который должен преодолеть сигнал, чтобы быть услышанным. Только сильные сигналы будут слышны при максимальной регулировке по часовой стрелке.

3. ECHO (Inner Dual Concentric)

Этот параметр используется для контроля эхо-эффекта.

4. TONE (Outer Dual Concentric)

Этот параметр используется для управления интервалом эха.

5. RG GAIN (Inner Dual Concentric)

Этот параметр предназначен для настройки чувствительности во время приёма. Для дальней связи, **RF GAIN** должно быть установлено на максимум. **RF GAIN** можно уменьшить, чтобы избежать искажений, когда Ваш корреспондент находится рядом. Нормальная настройка для этой функции - на максимум (по часовой стрелке).

6. RF POWER (Outer Dual Concentric)

Регулировка Выходной Мощности только для AM и FM режимов. Снижение мощности допускается при общении с человеком, который не имеет **RF GAIN**. Нормальная настройка для этой функции - на максимум (по часовой стрелке).

7. BAND SELECTOR

Вращайте переключатель для выбора рабочей сетки A, B, C, D, E, F.

8. MODE (PA/CW/AM/FM/USB/LSB)

Этот переключатель для выбора режима модуляции PA, CW, AM, FM, LSB или USB. Ваша модуляция должна соответствовать одному из Ваших корреспондентов. Переключатель режима изменяет режим работы передатчика и приёмника одновременно.

Frequency Modulation/FM: Для близлежащий связи на плоской открытой местности.

Amplitude Modulation/AM: Связь на местности с рельефом и препятствиями в средней дистанции (наиболее часто используемая).

Upper and Lower Side Band/USB-LSB: Используют для дальней связи (в зависимости от условий распространения).

9. CLARIFIER

Ручка подстройки частоты, которая может быть установлена в разных режимах (подробнее см. в Меню Функций CLA характеристики).

10. PUSH

Ручка PUSH, которой могут быть установлены различные режимы (см. PSH в Меню Функций CLA характеристики).

11. CHANNEL SELECTOR

Вращайте, чтобы выбрать нужный канал из сорока каналов в каждой группе. Выбранный канал отображается на светодиодном индикаторе, непосредственно над ручкой каналов.

12. CHANNEL INDICATOR

Светодиодный Индикатор отображает номер выбранного канала.

13. LCD DISPLAY

Отображает частоту, различную информацию и значки.

14. FUNC

Это кнопка Функция. Нажмите её и удерживайте 2 секунды, чтобы войти в Меню Настройки (подробнее см. Меню Настройки). Нажмите кнопку FUNC и другую кнопку, для активации второй функции для этой кнопки. Например, нажмите кнопку FUNC, а затем нажмите кнопку RB для активирования функции BP. Нажмите кнопку FUNC, затем нажмите кнопку DW, чтобы активировать функцию LCD OFF.

Подробности операций:

Нажмите кнопку FUNC, на LCD дисплее появится значок "FUNC". Отпустите кнопку FUNC, затем нажмите другую кнопку для выполнения вторых функций написанные под кнопкой. "FUNC+ Keypad name" будут использованы в следующих инструкция по применению.

15. ROGER BEEP или BEEP ФУНКЦИЯ

(1) RB

Нажмите кнопку "RB", чтобы включить функцию "ROGER BEEP", значок "RB" отобразится на LCD дисплее. Нажмите кнопку повторно, чтобы Включить / Выключить функцию.

Когда включена функция RB, радио будет автоматически передавать звуковой сигнал в конце Вашей передачи. Слушатель может легко заметить, что Ваша передача закончилась посредством сигнала.

(2) FUNC+RB

Нажмите кнопки FUNC+RB, чтобы включить функцию BP. Значок "BP" отобразится на LCD дисплее. Динамик будет выдавать сигнал BEEP, при нажатии любой кнопки. Нажмите кнопки FUNC+RB повторно, чтобы Включить / Выключить функцию.

16. NB/ANL или LOCK

(1) Нажмите кнопку NB/ANL, чтобы включить функцию NB/ANL. Значок "NB/ANL" отобразится на LCD дисплее. Нажмите кнопку повторно, чтобы Включить / Выключить функцию.

Noise Blanker / Automatic Noise Limiter. Эти фильтры позволяют снизить отражённые шумы и некоторые помехи на приём.

(2) FUNC+NB/ANL

Нажмите FUNC+NB/ANL чтобы включить функцию Keyboard Lock. Когда включена функция, все кнопки заблокированы, за исключением PTT, BAND, SWITCH и MODE SWITCH. При нажатии любой кнопки, кроме PTT, BAND SWITCH, MODE SWITCH, значок LOCK будет отображаться на LCD на дисплее. Это означает, что клавиатура заблокирована. Нажмите FUNC+NB/ANL повторно, чтобы Включить / Выключить функцию.

17. DW или LCD OFF

(1) DW (dual watch) функция позволяет автоматический мониторинг альтернативных двух каналов. Обратитесь к следующей процедуре, чтобы включить эту функцию.

Чтобы включить функцию DW, во-первых, поверните SQ по часовой

стрелке, пока фоновый шум не пропадёт. Выберите первый канал с помощью ручки CHANNEL SELECTOR или кнопок выбора канала на микрофоне. Нажмите кнопку DW и значок DW замигает на LCD дисплее. Во-вторых, выполните указанные выше процедуры для выбора второго контролируемого канала. И наконец, снова нажмите на кнопку DW ещё раз и два канала мониторинга будут поочерёдно отображаться на LCD дисплее. Радиостанция автоматически начнёт мониторинг (сканирование) двух каналов. При обнаружении сигнала на одном из каналов, сканирование остановится, и можно слушать сообщения на этом канале. Нажмите PTT для передачи на этом канале. При отсутствии передачи или сигнала на этом канале в течение 5 секунд (время возобновления сканирования программируется с ПК), радио возобновит сканирование. Когда DW функция включена, DW появится на LCD дисплее. Для выхода из функции DW, нажмите кнопку DW или PTT. Тип сканирования SQ режим или SCA устанавливается в Меню Функций. Если выбран режим TI, радио начнёт сканирование, когда пришло время возобновить сканирование, независимо, есть ли сигнал или нет в текущем канале.

(2) FUNC+DW

Когда эта функция включена, LCD дисплей будет включен OFF (LCD OFF).

Повторите эту операцию, чтобы включить / выключить функцию.

18. SCAN или Scan.list

(1) SCAN

Автоматическое Сканирование занятых каналов.

Нажмите кнопку SCAN, чтобы включить функцию SCAN. Перед включением функции SCAN, поверните SQ по часовой стрелке, пока не пропадёт фоновый шум. Затем нажмите кнопку SCAN, радио будет автоматически сканировать все каналы непрерывно в списке сканирования и значок SC будет отображаться на LCD дисплее.

При обнаружении сигнала, сканирование остановится на этом канале. Вы можете принять вызов, а также, можете передавать на этом канале,

нажав кнопку PTT. При отсутствии передачи или сигнала на этом канале в течение 5 секунд (время возобновления сканирования программируется с ПК), радио возобновит сканирование. Для выхода из режима SCAN, нажмите кнопку SCAN или кнопку PTT.

Тип сканирования SQ режим или SCA устанавливается в Меню Функций. Если выбран режим T1, радио начнёт сканирование, когда пришло время возобновить сканирование, независимо, есть ли сигнал или нет в текущем канале.

(2) FUNC+SCAN

SC.LIST (Scan ADD или Delete). Нажмите FUNC+SCAN для удаления выбранного канала из списка сканирования. Первая цифра на дисплее будет отображаться. Когда включено Сканирование, радио будет пропускать удалённый канал. Повторите операцию, чтобы Добавить / Удалить из списка сканирования.

19. +10KHZ или HI-CUT

(1) +10KHZ Нажмите эту кнопку для сдвига частоты вверх на 10КГц. Если нажата эта кнопка, 10KHZ будет отображаться на LCD и частота каналов сдвинется вверх на 10КГц. Повторите эту операцию, чтобы Включить / Выключить эту функцию.

(2) FUNC+ +10KHZ

Нажмите FUNC+10KHZ для активации функции HI-CUT. Когда эта функция включена, радио будет вырезать высокочастотные помехи. Её использование зависит от условий приёма.

Когда эта функция включена, "HI-CUT" отобразится на LCD дисплее. Повторите эту операцию, чтобы Включить / Выключить эту функцию.

20. COL или TOT

(1) COL

а. При нажатии этой кнопки, можно изменить подсветку LCD дисплея, на выбор предоставляется 7 цветов подсветки.

б. Если нажать эту кнопку и удерживать 2 секунды, функция SWR (KCB) будет включена.

"SWR" будет отображаться на LCD. При передаче, SRF полоски показывают значение KCB. Одна полоска отображённая на дисплее, указывает, что значение KCB 1.0. Каждая дополнительная полоса прибавляет на 0,1. Выключить Функцию SWR - нажать эту кнопку и удерживать 2 секунды.

(2) FUNC + COL

При нажатии этой кнопки, TOT ON или TOT OFF будет отображаться на LCD дисплее 2 секунды. Повторите операцию, чтобы Включить / Выключить эту функцию. Когда ON появляется на LCD дисплее, пользователи могут нажать PTT для передачи. Время передачи радио будет продолжительностью, которую задали. После того, когда продолжительность превышает время TOT (программируется), радио выдаёт сигнал и остановит Передачу и автоматически перейдет на Приём. Эта функция защищает радио от повреждения и перегрева вызванных длинными передачами.

21. EMG или S/R/F

(1) EMG это Канал Экстренного Вызова. При возникновении ситуации, радио перейдет на канал установленный заранее, чтобы немедленно передать сообщение. Значок "EMG" будет отображаться на дисплее. Нажмите кнопку EMG снова, для возврата к предыдущему каналу.

(2) FUNC + S/R/F

S/R/F переключает TX's или RX's S/RS указывающие бар. Когда эта функция включена, значок "SRF" будет отображаться на LCD дисплее. Повторите эту операцию для Включения / Выключения этой функции.

<Задняя Панель>

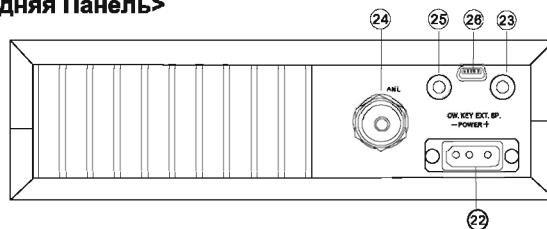

22. POWER

Разъём подключения кабеля питания 13.8V постоянного тока с встроенным предохранителем (10 ампер).

23. EXT SP или PA SP

EXT SP

Разъём подключения внешнего динамика от 4 до 8 Ом, 4 ватта. Когда внешний динамик подключен к этому разъёму, внутренний динамик автоматически отключается.

PA SP

Используется для подключения акустики. Перед началом работы PA, сначала необходимо подключить акустику к этому гнезду.

24. ANTENNA

Разъём для подключения коаксиального кабеля 50 Ом с типом PL-259.

25. CW KEY

Этот разъём предназначен для работы азбукой Морзе. Для работы, подключите ключ CW к этому разъёму и установите переключатель режимов в положение CW (на LCD дисплее отобразится значок "CW").

26. Programming

Этот разъём для программирования с ПК и подключения кабеля для программирования.

<PRESS—TO—TALK—MICROPHONE>

Приёмник и Передатчик контролируются кнопкой Press-To-Talk (PTT) на микрофоне.

Нажмите на кнопку PTT для передачи и отпустите на приём. При передаче держите микрофон в 5 см от рта и говорите чётко обычным "голосом".

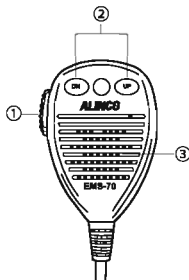

1. PTT

Кнопка Передачи, нажмите для передачи и отпустите, для приёма.

2. UP/DN

Эти кнопки для увеличения или уменьшения номера канала.

3. MICROPHONE

Радиостанция поставляются в комплекте с динамическим микрофоном и низким сопротивлением (150 Ом).

■ ФУНКЦИИ МЕНЮ НАСТРОЙКА

Первоначальные функции и параметры могут быть изменены с помощью следующих параметров и операций. Пожалуйста, прочитайте эту инструкцию, прежде чем принимать любые поправки.

Чтобы войти в Меню Функций: при включенном состоянии, нажмите и удерживайте кнопку FUNC более 2 секунд, а затем отпустите кнопку FUNC, чтобы войти в Меню Настройки Функций. При этом условии, нажмите FUNC для выбора различных функций меню, для изменения данных в меню функций используйте CHANNEL SELECTOR.

(1) STP (Шаг перестройки частоты)

Это Меню устанавливает подстройку шага частоты при вращении ручки CLARIFIER.

Опции: 10Гц, 100Гц, 1КГц, 10КГц

По умолчанию: 10Гц

(2) CLA (CLARIFIER ручка параметра функции)

Меню используется для установки функции поворотом ручки CLARIFIER. Имеются следующие опции:

FIN: Изобразительное регулирование. Когда эта опция включена,

пользователи могут точно подстроить частоту приёма, вращая ручку CLARIFIER. В процессе настройки, частота передачи не регулируется ручкой и "1" появится на LCD дисплее.

RT: Когда выбран этот параметр, пользователи могут регулировать частоту передачи и приёма. В процессе настройки, отобразится значок "2" на LCD дисплее.

T: Когда выбран этот параметр, пользователи могут регулировать только частоту передачи. В процессе настройки, отобразится "3" на LCD дисплее.

По умолчанию: RT

(3) PUS (PUSH Настройка функций)

A rectangular LCD display showing the text 'PUS' on the left and 'STP' on the right.

Меню для установки функций, реализуемых с помощью ручки PUSH. Имеются следующие опции:

COA: Если выбрана эта опция, нажать PUSH и повернуть ручку CLARIFIER для активации функции COARSE.

При нажатии этой кнопки, "2" появится на левой стороне дисплея. При этом условии, вращайте ручку CLARIFIER для изменения частоты передачи и приёма.

T: Если выбрана эта опция, нажать PUSH и повернуть ручку CLARIFIER для изменения частоты передачи. При нажатии этой кнопки, значок "3" появится на левой стороне LCD дисплея. При этом условии, вращайте ручку CLARIFIER для изменения только частоты передачи.

STP: Если выбрана эта опция, PUSH функция будет менять шаг перестройки частоты ручкой CLARIFIER. Нажмите на эту кнопку, и соответствующий бит частоты будет мигать.

По умолчанию: STP

(4) TOT (Transmitting Time-Out-Timer)

A rectangular LCD display showing the text 'tot' on the left and '180' on the right.

Меню используется для установки ограничения времени передачи. При нажатии РТТ за один раз больше, чем установлено заблаговременно время передачи, радио автоматически прекратит передачу и динамик выдаёт звуковой сигнал, пока не отпустите РТТ. Затем, радио может передавать снова.

Параметры: 30-600s **Шаг:** 30s **По умолчанию:** 180s

(5) SC Scanning Type Selection

A rectangular LCD display showing the text 'SC' on the left and 'SQ' on the right.

Это Меню устанавливает Scan Type. Имеются следующие опции:

SQ: Когда SQ выбран, сканирование остановится, когда есть сигнал. Радио возобновит сканирование после исчезновения сигнала в течение 5 секунд.

T1: Когда T1 выбран, сканирование остановится, когда есть сигнал. Радио возобновит сканирование через 5 секунд, независимо от того, исчез сигнал или ещё присутствует.

По умолчанию: SQ

(6) TSR (Transmitting SWR Protection)

A rectangular LCD display showing the text 'tsr' on the left and 'on' on the right.

Меню функции Защиты Transmitting SWR. Вы можете Включить / Отключить эту функцию.

ON: Если выбрано значение ON, радио будет определять КСВ антенны. Как только КСВ выходит за установленное заранее КСВ, радио автоматически запретит передачу и динамик издаёт звук. На LCD будет отображаться значок "HI S", который напоминает Вам, что КСВ антенны слишком высокое или что антенна не подключена как следует.

OFF: Если выбрано значение OFF, функция КСВ Защиты отключена.

ВАЖНО: Для защиты радио от передачи при высоком КСВ, радио будет автоматически запускать функцию КСВ Защиты, если значение КСВ выше, чем 20:1.

По умолчанию: ON (SWR=<10:1)

(7) TDC (Power Supplied Voltage Protection)

t d C o n

В Меню Вы можете Включить / Отключить функцию TDC, т.е. контроль напряжения питания.

ON: Если выбрано значение ON, радио будет контролировать напряжение питания. Как только напряжение превышает установленное значение заранее, значки "DC LO" или "DC HI" будут напомнить Вам, что оно находится за пределами установленных значений. И радиостанция запретит передачу и динамик издаёт звук.

OFF: Если выбрано значение OFF, защита по питанию отключена.

По умолчанию: ON (DC 10.5V-16V)

(8) TLD (Content displayed on the LCD when transmitting)

t L d t F

Меню, чтобы установить контент, когда отображается на LCD дисплее во время передачи.

TF: Если выбрано значение TF, LCD дисплей будет отображать частоту передачи во время передачи.

SR: Если выбрано значение SR, LCD дисплей будет отображать значение, КСВ антенны при передаче, пример: "1.2" на LCD.

BAT: Если выбрано значение BAT, LCD дисплей будет отображать напряжение питания при передаче, пример: "13.8DC" на LCD.

TOT: Если выбрано значение TOT, LCD дисплей будет отображать TOT оставшееся время при передаче. И TOT будет отсчитывать время, оставшееся до 0, например: "170" отображаются на LCD дисплее.

По умолчанию: TF

(9) RBF (ROGER BEEP Frequency Установка)

r b F 1050

Меню для выбора частоты Roger Бипер. Диапазон частот от 300КГц до 3МГц. Переход шагом 10Гц.

По умолчанию: 1050Гц

(10) RBT (ROGER BEEP Время Удержания)

r b t 500

Меню для выбора Roger Бипер Holding Time от 50ms до 1000ms. Шаг сдвига - 50ms.

По умолчанию: 500ms

(11) CFR (CW Side Тон Частоты)

C F r 1050

Это Меню для выбора CW Side Тон Частоты от 300Гц - 3КГц. Шаг сдвига - 10Гц.

По умолчанию: 1050Гц

(12) TON (Transmitting Single-Tone Frequency)

В Меню можно выбрать частоту передачи одиночного тона от 300Гц - 3КГц.
Шаг сдвига - 10Гц.

По умолчанию: 1050Гц

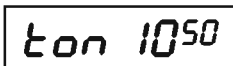

(13) NOG

Это относится к функции TX MON. Пользователи могут установить громкость и значение TX MON. Чем выше значение, тем громче TX MON. 64 значения (OFF, 0-63).

По умолчанию: OFF

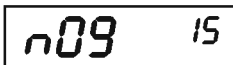

(14) CSV

Меню для настройки боковых полос CW SIDE VOL CW, 64 значения.

По умолчанию: 31

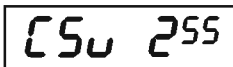

(15) ICG

Меню относится к функции MIC GAIN. Пользователь может установить значение. Чем выше значение, тем выше чувствительность. 64 значения (OFF, 0-63).

По умолчанию: 5

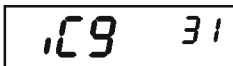

(16) BEU

Меню регулирует громкость сигнала, 64 значения (OFF, 0-63).

По умолчанию: 31

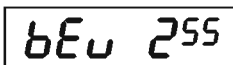

■ РАБОТА НА ПРИЁМ

1. Убедитесь, что блок питания, микрофон и антенна подключены к соответствующим разъёмам, прежде чем перейти к следующему шагу.
2. Включите радио вращая ручку Громкости по часовой стрелке.
3. Вращайте регулятор громкости и установите Уровень Громкости.
4. Установите переключатель MODE в необходимый режим.
5. Установите селектором CHANNEL нужный канал.
6. Установите RF усиление по часовой стрелке на max. RF усиления.
7. Слушайте фоновый шум из динамика. Включите шумоподаватель медленно вращая SQUELCH по часовой стрелке, пока шум не исчезнет (сигнал не должен присутствовать). Оставьте эту настройку. Шумоподаватель настроен должным образом. Приёмник будет молчать, пока на самом деле не будет получен сигнал. Не устанавливайте слишком высокий уровень шумоподавления, т.к. слабые сигналы могут быть не услышаны.

■ РАБОТА НА ПЕРЕДАЧУ

1. Выберите нужный канал передачи.
2. Нажмите на кнопку Push-To-Talk включить микрофон и говорите нормальным голосом.

ТЕХНИЧЕСКИЕ ХАРАКТЕРИСТИКИ

ГЛАВНЫЕ	
Диапазон Частот	Band1: 28.000~29.700 МГц Band2: 25.615~28.305 МГц*
Сетка Частот	A/B/C/D/E/F
Количество Каналов	40 или 60 каналов (программируется) в каждой сетке
Частотная Регулировка	Phase-Locked-Loop Synthesizer
Шаг Сетки Частот	10Гц 100Гц 1КГц 10КГц
Допустимое Отклонение	0.005%
Стабильность Частоты	0.001%
Температурный Диапазон	от -30°C до +50°C
Микрофон	с кнопками PTT/UP/DN и витой шнур
Напряжение Питания	DC 13.8В ±15%
Габаритные размеры	170x215x52мм
Вес	1.4кг
Антенный Разъём	UHF, SO239
ПЕРЕДАТЧИК	
Выходная Мощность	FM/AM/CW: 1-12Вт (регулируемое) USB/LSB: 0-25Вт (регулируемое)
Модуляция	Высокий и низкий уровень класс В Амплитудная Модуляция: AM Varied Capacitance Frequency Modulation: FM
Интер-модуляция Искажения	SSB: 3-го порядка, более чем -25dB; 5-го порядка, более чем -35dB
SSB Подавление Несущей	55dB
Внеполосное Излучение	50dB
Frequency Response	AM и FM: от 450 до 2500Гц
Сопротивление антенны	50 Ом, несбалансированное

* Диапазон частот после модификации.

**Частоты 25.615~30.105 МГц могут быть запрограммированы с ПК.

ПРИЁМНИК	
Чувствительность	SSB: 0.25µV на 10dB(S+N)/N более чем 1/2-ватт аудио-выход AM: 1.0µV на 10 dB(S+N)/N более чем 1/2-ватт аудио-выход FM: 1.0 µV на 20 dB (S+N)/N более чем 1/2-ватт аудио-выход
Избирательность	AM/FM: 6dB@3КГц, 50dB @9КГц SSB: 6 dB@2.1КГц, 60dB @3.3КГц
Image Rejection	Более 65dB
Промежуточные частоты	AM/FM: 10.695 МГц 1-я IF, 455 КГц 2-я IF SSB: 10.695 МГц
Adjacent-Channel Rejection	60dB AM/FM & 70 dB SSB
RF Усиление Контроль	45 dB регулируемое, для оптимального приёма сигнала
Automatic Gain Control (AGC)	Менее чем 10dB изменения аудио выход для входа от 10 до 100,000 микровольт
Шумоподаватель	Регулируемый; меньше, чем 0.5 µV. Automatic Squelch Control (только AM/FM) 0.5 µV
ANL	Переключаемый
Noise Blanker	RF тип, эффективный на AM/FM и SSB
Аудио Мощность	3 ватта при 8 Ом
Частотный Отклик	300 до 2800 Гц
Встроенный Динамик	8 Ом, круглый
Внешний Динамик (Не Поставляется)	8 Ом; отключает внутренний динамик при подключении

Технические характеристики могут быть изменены без предварительного уведомления. ALINCO и логотип Alinco являются Зарегистрированными Торговыми Марками Alinco, Inc во многих странах, включая Россию, страны ЕС и Китай.